

組み合わせパターン

●バシャット標準仕様

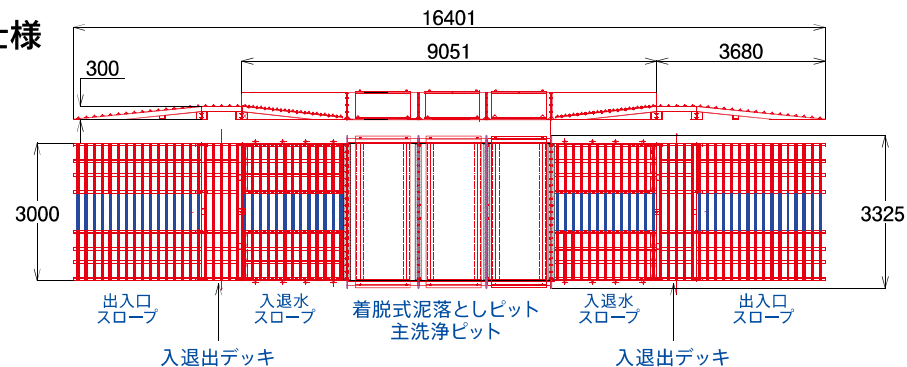

●バシャットロングボディ仕様

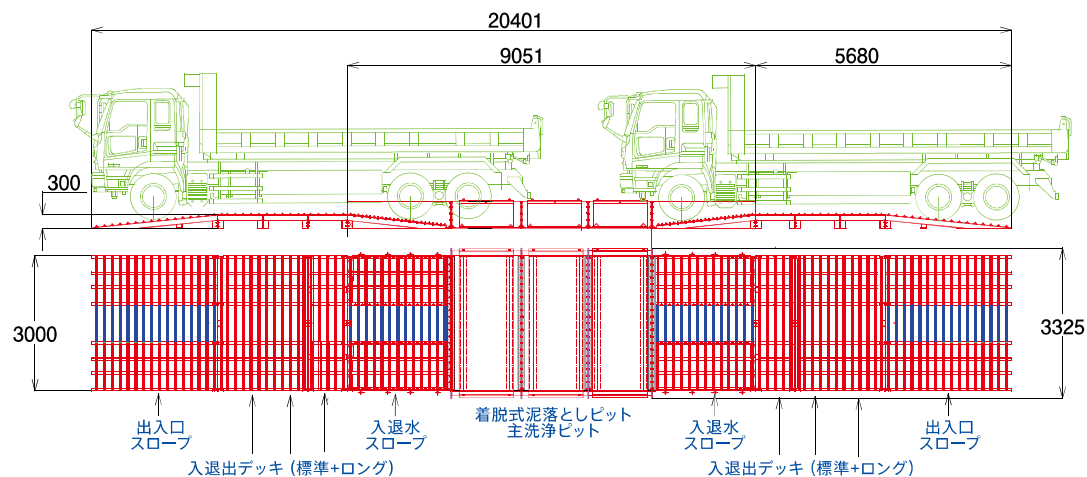

●バシャット埋込タイプ (主洗浄ピット3枚仕様)

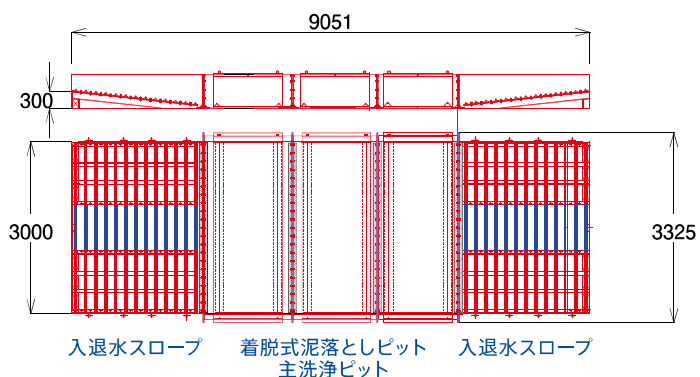

●バシャット埋込タイプ (主洗浄ピットM・S 2枚仕様)

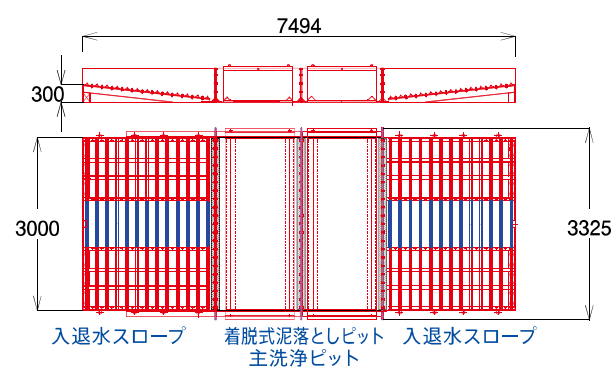

	全長×全幅(m)	プール部 長×幅	重量(kg)	対 応 車 両			
				普通車 4トン車	10トンダンプ ミキサー車	10トン低床 平トラック	トレーラー型 ダンプ
バシャット標準仕様	16.4×3.3	9.0×3	8,000	○	○	×	×
バシャットロングボディ仕様	20.4×3.3	9.0×3	8,800	○	○	○	○
バシャット埋込タイプ3枚ピット仕様	9.0×3.3	9.0×3.3	6,000	○	○	○	○
バシャット埋込タイプ2枚ピット仕様	7.49×3.3	7.49×3.3	4,900	○	○	○	○

プール長さの延長、プール内清掃機材、高圧洗浄設備、乾式、湿式洗浄機との組み合わせなどご相談承ります。

お問い合わせ※レンタル・販売承ります

Rental  
Nagahama **RN**  
長浜産業株式会社

広島県呉市阿賀中央7丁目7-2  
TEL (0823) 72-5001 FAX (0823) 72-5002

現場車両のタイヤ洗浄問題を解決

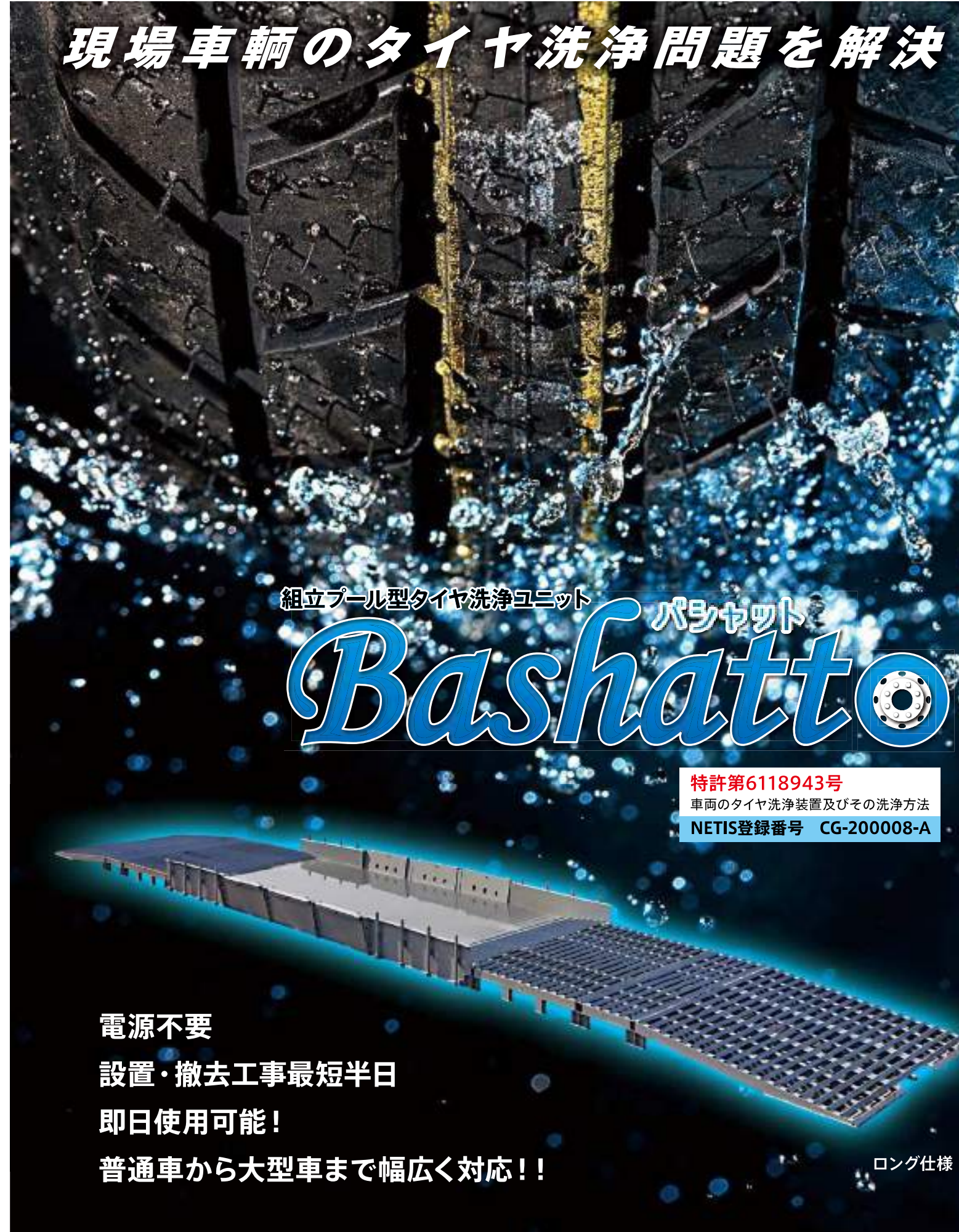

組立プール型タイヤ洗浄ユニット  
バシャット  
**Bashatt**

特許第6118943号  
車両のタイヤ洗浄装置及びその洗浄方法  
NETIS登録番号 CG-200008-A

電源不要  
設置・撤去工事最短半日  
即日使用可能！  
普通車から大型車まで幅広く対応！！

ロング仕様

Rental  
Nagahama **RN** 長浜産業株式会社

# 現場車輛のタイヤ洗淨問題を解決！



建設工事現場の環境配慮については厳しい視線が注がれています。特に現場付近の一般道路へのタイヤから落ちる泥汚れ、粉塵などはより一層の配慮が必要な状況です。当社が開発した組立プール型タイヤ洗淨ユニット【バシヤット】は現場出口に設置し、車輛がプール内を通過することでタイヤに付着した泥を洗い流すユニットです。電源は不要で機械的な振動騒音がないのはもちろんのこと洗淨作業員を配置する必要もなく、環境配慮と省力化に貢献します。設置は最短半日で可能です。従来のコンクリートプールを施工する場合と比べ短時間で設置、撤去が可能です。解体時のガラ等の処分の必要もなく環境にもやさしい洗淨設備です。洗淨できる車輛は普通車から大型ダンプまで対応します。ロングボディー仕様は10t低床平ボディトラックやトレーラーダンプにも対応します。



## 設置パターン

埋め込み設置 幅3.3m 長さ7.5m掘削



出入口との高さあわせ



タイヤ洗淨機との組み合わせ



## 盛土設置例（出入口の部材パターン変更）



# 01 輸送費のコストダウン

10トン平ボディトラック1車にて運搬できます。



# 02 シンプル設計

部材はすべてボルト・ナットにて  
接続可能です。  
3名にて半日で組立可能です。



# 03 豊富なバリエーション

部材の組み合わせは自由自在！ 傾斜地にも対応可能です。  
乗用車やトレーラーダンプなど現場の状況にあわせて選べます。



# 04 メンテナンスも楽々

プールに貯まった泥は機械質量2トン  
クラス以上の油圧ショベルにて集積  
排土をおすすめいたします。  
2重底構造のため衝撃に強く容易に掃除  
ができます。排出泥は天日乾燥させて  
現場内での流用を検討できます。

※排土処分（流用土）および排水処理につきましては  
国土交通省のガイドラインおよび各自治体の条例、関係  
法令をご確認の上、適正な方法で対応をお願いします。  
※凝集剤等使用、濁水処理設備の設置をご検討の場合  
は別途ご相談ください



特許  
取得

## 着脱式泥落としピット

特許「着脱式泥落としピット」を外すことにより貯まった土砂を排出できます。機械質量4トンクラス以上の移動式クレーン仕様油圧ショベルを使用することで簡単に脱着排土ができます。プール内に入ってかき出す労力を大幅に軽減できます。



# 05

## 連続洗浄で作業効率アップ

プール内では停車することなく連続で洗浄できるため  
1台あたりの洗浄時間が大幅に短縮できます。  
また、進入方向に制限はなくどちらからでも出入りできます。

## 標準仕様とロング仕様について

### 標準仕様

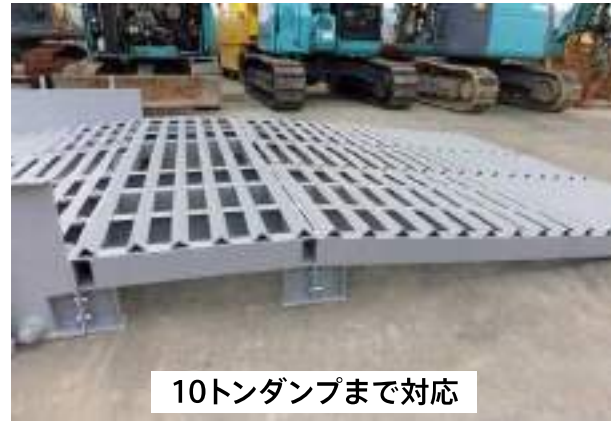

10トンダンプまで対応

### ロング仕様

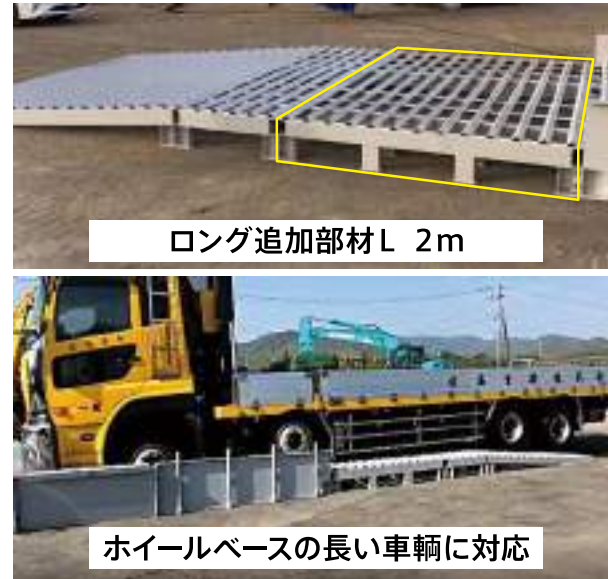

ロング追加部材L 2m

ホイールベースの長い車輛に対応

## option

### ジェット洗浄仕様 (オプション取付)

汚れがひどい場合は追加でジェット洗浄システムを装着できます。運転、停止はセンサーによる全自動運転のため高圧洗浄のための作業員は不要です。洗浄水は循環水として自動管理が可能です。粉塵対策にも対応可能です。



洗浄ノズルを単管パイプに固定できます



## バシット模型を使用したラジコンダンプ実走検証

- ・実際の土質サンプルにて洗浄能力を確認できます。
- ・ラジコンダンプを実走することで洗浄イメージをつかむことができます。
- ・実物と同じ分割構造になっていますので組立解体の手順も容易に周知可能です。



## 部材明細

### ●出入口スロープ

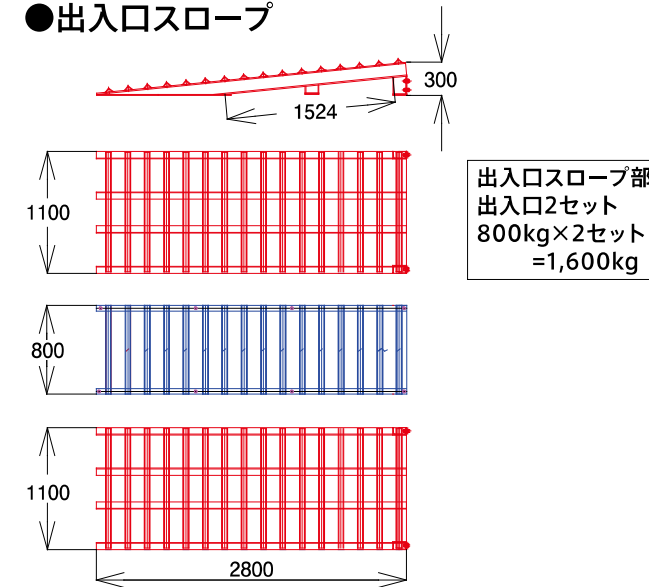

### ●入退水スロープ

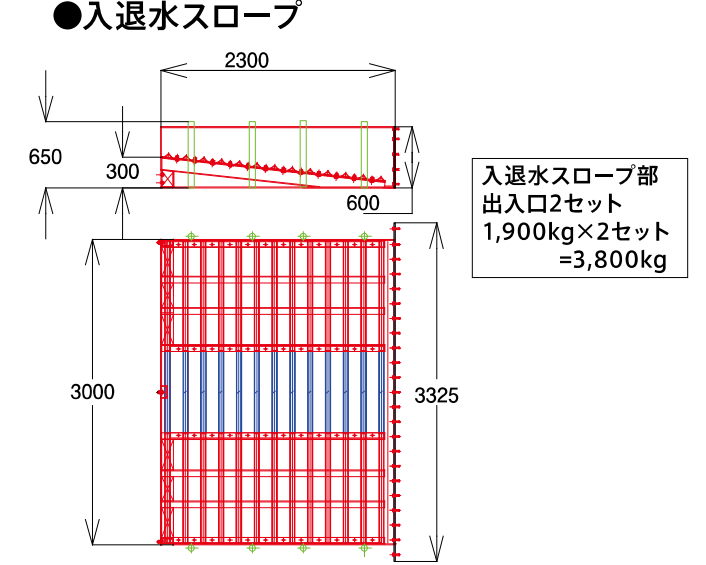

### ●入退出デッキ

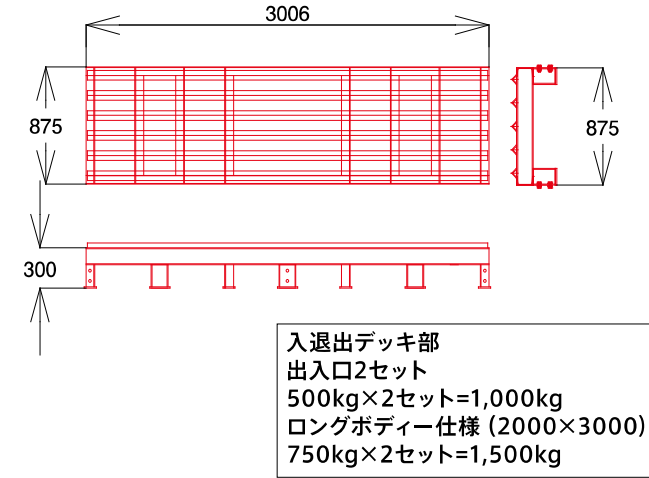

### ●入退出デッキ (ロング)

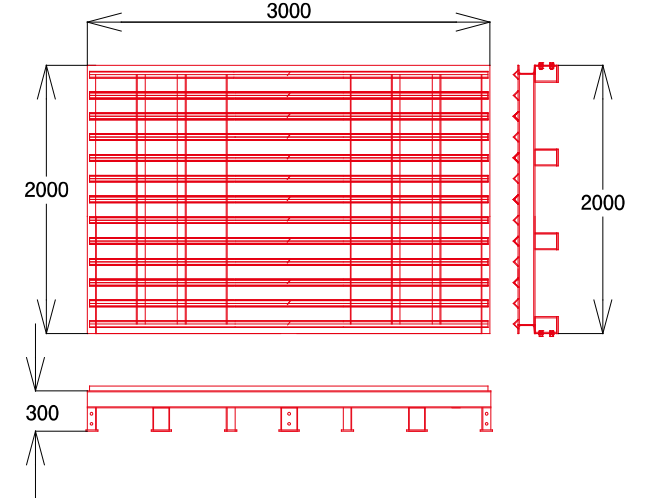

### ●主洗浄ピット

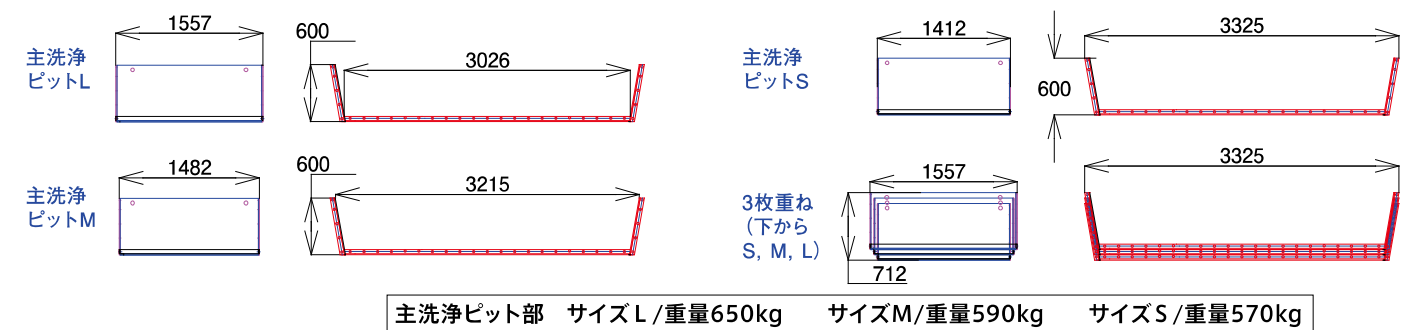

### ●着脱式泥落としピット

